

ideal lux®

IDEAL LUX s.r.l.

Via Taglio Destro 32
30035 Mirano (VE) Italy
www.ideal-lux.com

IDEAL LUX Warehouse

Via delle Industrie, 8/D
30036 Santa Maria di Sala (Venezia)
8.00 - 12.00 / 13.30 - 17.00

ideal lux®



REV 29/11/2018

Lugano SP1 D18



Lampada a sospensione
Suspension lamp
Suspension
Pendelleuchte
Lámpara colgante
Люстры и подвесы



max 1 x 60W E27 / 220~240V
50/60Hz
- 8021696206820 BIANCO

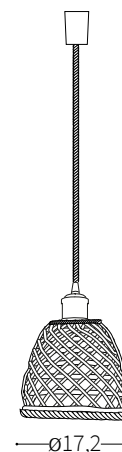

31 - 135

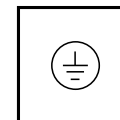
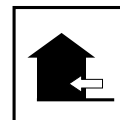
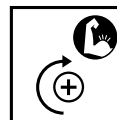

IDEAL LUX s.r.l.

Via Taglio Destro 32
30035 Mirano (VE) Italy
www.ideal-lux.com

IDEAL LUX Warehouse

Via delle Industrie, 8/D
30036 Santa Maria di Sala (Venezia)
8.00 - 12.00 / 13.30 - 17.00

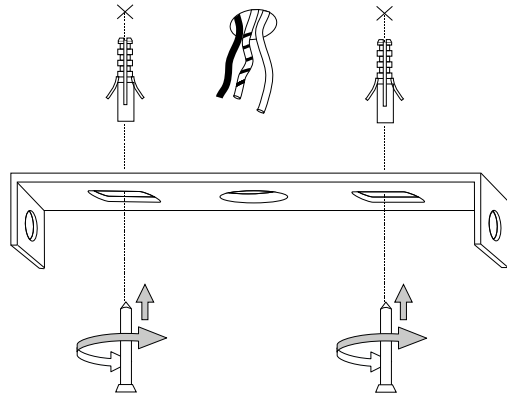
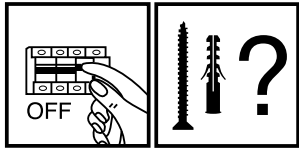

1

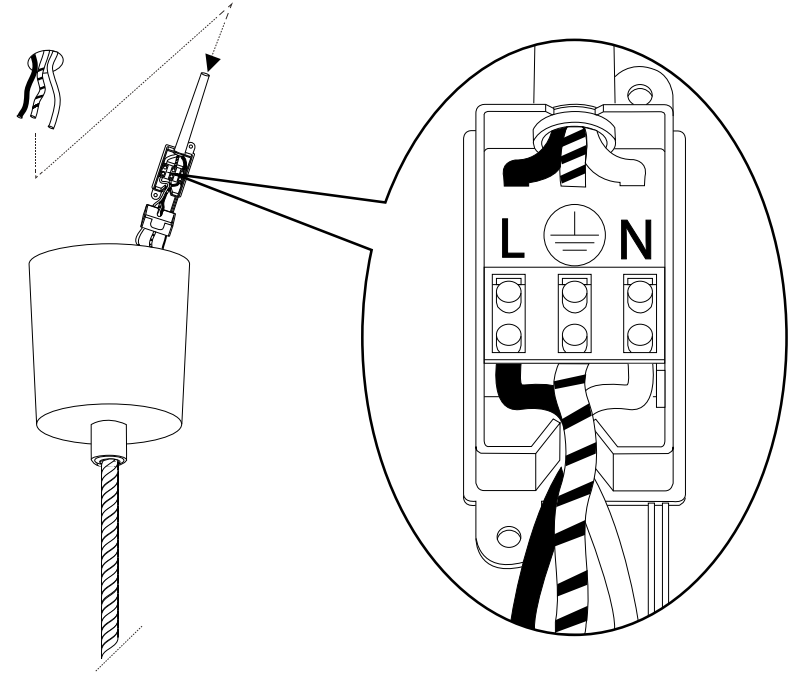

2

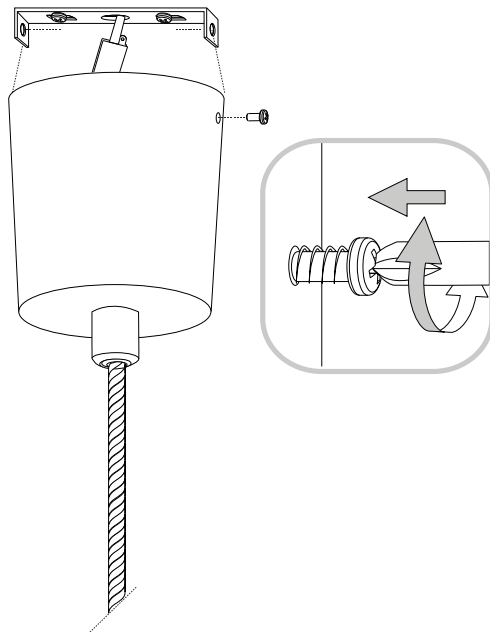

3

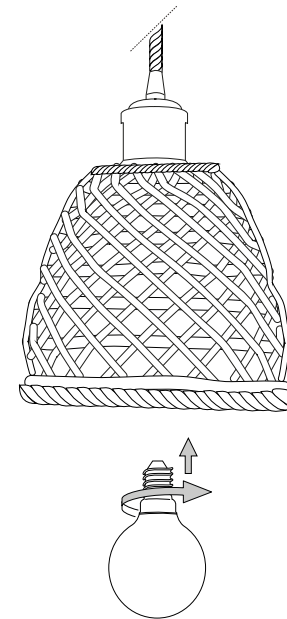

4

6.
7.

för det material som de ska fästas på. De som följer med kan vara olämpliga.

- 8. Dra åt skruvarna ordentligt för att undvika kontaktproblemen.
- 9. Den här produkten får endast installeras inomhus.
- 10. LUPULSPBNMHNHHLUVVTUVTHSPMUKMHSFNH
- 11. 7VKRLUPULSPBNMXPURPUSSSHVUUVTVUVHSPMUKMHSFNH
- 12. Produkt som endast kan installeras i taket.
- 13. Produkt som endast kan installeras på väggen.
- 14. Lampans vikt måste hållas upp av kedjan. Justera elkabeln så att den är längre än kedjan.
- 15. (UUKIHNSKSHTVTOHXULMMLRZTPULFNLUUNPLURH)
- 16. 4LSSHUNSKSHTVUUVJOKLILSSEMETSLRHSSPKKLPUPTPHUKMRLDLLORSSHZ som anges på ikonen. Lampan kan orsaka brand om minimiavståndet inte iakttas.
- 17. .SKSHWTLKLNLUKKB(UUKIHNSKSHTVTPRHRHTLKKLUUHZIVS HSNVLSUSHTWSPYJRLHTHPJHPSSSLZHSUHPUUHUKLX)
- 18. 6TLRDLRDLRSHZWRLLSSLDKLYZKLNLUHHRJOLUKHHLK reservdelar som överensstämmer med kraven i säkerhetsföreskrifterna.
- 19. Ljuskälla med ljusavgivande dioder (LED) som ej kan ersättas. Demontera inte produkten för KPVKLDRHRHUBKHBVULUUVKLUPLPHUL9LUNELKMRPNKRVJOUKPR SÖPUNZLKLVSJOUHRHUNUNZLKL
- 20. 7VKRLUPMEEKTLKPRUN6TSHTUWUPULPUKZHRPUNLUHIX
- 21. 2SHD, SÖRLDLNHHULAKHDKPZSLPUNLUVJOHLURKSKLKHUKHUJUPUN anslutning till lampans metallstomme. Obligatorisk jordanslutning.
- 22. 2SHD, SÖRLDLNHHULAKHDKPZSLPUNLUVJOHLUKLSPZSLPUNLSSHLUMXE tärt isolering. Jordanslutning behövs inte.
- 23. 2SHD, SÖRLDLNHHULAKHDXPSSMESTLKTJRLSfRNUPDUJUNUNVKLYS[Jordanslutning behövs inte.
- 24. .BKXHK
- 25. RKKHKTPUUNHMHBRVWLKLUKPHTLLEYT
- 26. RKKHKTPUUNHMHBRVWLKLUKPHTLLEYT
- 27. RKKHKTPUUNHMHBRVWLKLUKPHTLLEYT
- 28. RKKHKTPUUNHMHBRVWLKLUKPHTLLEYT
- 29. RKKHKTPUUNHJHHTT
- 30. VHSBKKTPUUNHJHHTT
- 31. .BKXHK
- 32. RKKHKTVLPRHSHH[UKVW
- 33. VBKHKPKTHSÖPUN
- 34. RKKHKTVXNU
- 35. RKKHKTVH[UBUR
- 36. RKKHKTVH[USHY
- 37. RKKHKTVBRHH[USHY
- 38. RKKHKTVSSMPPSNULKURUPUNPHLU
- 39. RKKHKTVSRUNHJPNULKURUPUNPHLU
- 40. 7VKRLUPSPBNMHNHJRHZLKLTPZPSLMAUKLTHLPHS
- 41. Varning, risk för elektrisk stöt.
- 42. Tiitta inte direkt in i ljuskällan.

SL – VARNOSTNA NAVODILA

- 1. (VMPaVSUQaHo[LLYRLNHNHVVZLNHBUKHKH,5
- 2. LNHHMHZULZLVKSHNHPTLKVIP7HQLRVTMHSLVVKMKRLaLaPaVKSNNHUQTZ VVZOPORHCUPOVWUHUPOVAHUPTHCNSLKHU7PUVJPHUB
- 3. AHRVUVKHGVOLRVKaHO[LUHTLPLHMHZUPWZISQULNHLSLRP7H
- 4. 6LQaNHUQLSLRP7UPRHILSRRVKVHUUHQHaHTLUBPaRSUWVPaHBSLJWISHALUP VKHBSLJHSPWZISQJPLSLRP7HY
- 5. 7KKUHTLZHUOTHSPPRHURPTPRVSPJKMLHSUPTPKLSPZSLQaRSQPLLSLRP7UVUHHBUO
- 6. 7VBTLaUPKLSPHMMHSHORVKVZULQZRL[LUWK
- 7. BRTHLPHSaHO[HWZILUWVJHWKPLVHIP[LaULPBRLPUSVURLNSLKLHU THLPHSUHRHLKNHDOIVZKPS7PSVULUPWVYVIPPUPZaLU
- 8. VVaH[NUPLZPBRKHWZPLGuhLPZRV
- 9. (MHQUHTLUQUaSLaHUHTLPLJUVHUQWV
- 10. (MHUPWTLXUaHNHKKUQUVYTHSUUVLSQ[VPUL
- 11. (MHUPWTLXUaHULWUKUVUHTLPLJUVYTHSUUVLSQ[VPUL
- 12. (MHQUHTLUQUaSLaHUVUHTLPL]
- 13. (MHQUHTLUQUaSLaHURVUHTLPL]
- 14. LUVSXTVWVKWPLPNH5HPLUHMBSUPRHILSHRVKHQKHSQVKLPLNL
- 15. VHSISQSLBGRRLPULVZNHQUHLKULHJULTV7P
- 16. 4LKZBSRVPUVZSCUPTWKTLYTJKUWHUQUHUVVJaKHSORQUJHQB PRVUH6LZUHLKLULHUVDLMaKHSQULVGHSHORVSWV7PWHY
- 17. PGRHaNMQUVaHöP[VHSISQSLBGRSLRPZVaUH7LULZTPZIVSYTHSNVLUZL BGRSLZTV7UVZNYD7KaHTLUBVWHRHCHZVOSHKPQ
- 18. 6LQaHöP[UVZRSVVRUUVHSPMaIPVNHHRVQHTLUBQPLTWHMIP[SLUHKVTL DLKLSLRPaVSUQaHo[LaHRVURPQWZ]
- 19. LSVIUPPZULaHTLUSÖPTPZSVIUPTP3, KPVKHTP5LMaHöP[PaKLSRHöBTKPVKL SHORVVRKQW7P5LZBQ/KV6PZLaSHUUVRVM[TWULVHSISQ VWSHSPHNKZUPQ7PZS
- 20. (MHVHHSRV6LZSLUWNLaHTLUBCHVHSRV
- 21. 9HaYK0ILSLRP7UHaHöP[HaHNVVZCUHaVZUVPaVSHJPQPaHöP[PTYKUPRVTVaLTSQ[RPQ[LaHUUHRVURVVOQSTP6[LaUHVLaLTSQ[]

- 22. 9HaYK00ILSLRP7UHaHöP[HaHNVVZCUHaVZUVPVKYVQVSPaVSHJPQPaVSHJPQ 6aLTSQ[DWLKHUH
- 23. 9HaYK000ILSLRP7UHaHöP[HaHNVVZCUHaVZUVPVUHVUPTUHWGUDTTHUQV 6aLTSQ[DWLKHUH
- 24. (MHUPaHöP[LU
- 25. (MHCaHöP[LUKKVVKVTKPOKLSJLRH[POWTLVZNHHT
- 26. (MHCaHöP[LUKKVVKVTKPOKLSJLRH[POWTLVZNHHT
- 27. (MHCaHöP[LUKKVVKVTKPOKLSJLRH[POWTLVZNHHT
- 28. (MHCaHöP[LUKKVVKVTKPOKLSJLRH[POWTLVZNHHT
- 29. (MHCaHöP[LUKKVVKVTV\
- 30. (MHQVSVUVTaHöP[LUKKVVKVTV\
- 31. (MHUPaHöP[LU
- 32. (MHCaHöP[LUK[LPRHSUPTWKHUOTYKUPORHöJ
- 33. (MHCaHöP[LUK[AKHUOTYKUPORHöJVKRVYTUHD7C
- 34. (MHCaHöP[LUKKLUOT
- 35. (MHCaHöP[LUKVKUPTPJRP
- 36. (MHCaHöP[LUKVKUPTPJRP
- 37. (MHCaHöP[LUKTV7UPTPYKUPTPJRP
- 38. (MHCaHöP[LUKRVHRVHOVWPPQ/KV
- 39. (MHCaHöP[LUKKVSNVHOVWPPQ/KV
- 40. (MHUPWTLXUaHWRP[HUCZSV[UPaVSHJPQPTTH[PHSVT
- 41. 7VaVHLVQZSLRP7ULNHHKH
- 42. Prepovedano gledati v svetlobni vir.

FI - TURVAOHJEET

- 1. Laitte eurooppalaisten turvastandardien EN 60 598-1 mukainen.
- 2. pöSHPLHLPHOpPpRPVPHSVLULUTRHUHQPTPBRRLBPEVHLKUKP tietoa paikallisilta viranomaisilta.
- 3. 1VPKLURPUHZUUXppZLUTRHPZPHZUUVUXPLHL[LUbUREPLOLU toimesta.
- 4. 1VSRVULUöOROUVUHOPUNVPLVUHPOKLHRPUVTHHUHSTPBBÖSSLL UTBUHP[LUbUREPLOLUVPTL
- 5. 2RLP[VPÖSPHPUHLUULUHZUUBHPOVS[VPTLULPL
- 6. Laitteessa on osia, jotka voivat polttaa.
- 7. 2RPUTH[PHHSPHHPPLPZpRPPUUPH[PH2pRPPUUPZH[PHHSPPUZLSPHKQB tulppia. Toimitelet ruuvit ja pultit eivät välttämättä ole sopivia.
- 8. Kiristä kaikki ruuvit kunnolla välttääksesi kosketusongelmia.
- 9. Laitte voidaan asentaa vain sisätilaan.
- 10. 3HP[LPZLSSWZUULHRPZUVTHHSPZPSSLUUUVPSSL
- 11. 3HP[LPZLSSNZUULHRPZVHUUVTHHSPZPSSLUUUVPSSL
- 12. Laitte, joka voidaan asentaa vain kattoon.
- 13. Laitte, joka voidaan asentaa vain seinään
- 14. Ketjun on kannatettava lampun painoa. Säädä sähköjohtoa siten, että se on ketjuun nähden pidempi.
- 15. 2pöHPUSHTWZPKLU[OVLPSPVZPLHMPppp
- 16. 7KpHPHUSHTWGHSHPZLULLöSPSSPRHRRLLEZVZPLTPUPTPLPZHTVP HPOLHHSWVUQZPUPTPLPöPLUUVKH[H
- 17. VBSHTWöPHUpöSpZIVSPSSHTLRPöSHTWHSVNNLUPSHTW[LPZPURTPZKVKHLULöPöLUULURRUULHPOKLHHUULLU
- 18. 1VSHZVUTVHPRRRZVUHPOKLHHPSPöPpöTpöSpRZUVTHHU TppZUTRHPHHVZPH
- 19. Valonlähde vaihtamattomilla valodiodeilla (LED). Älä pura tuotetta, sillä diodit voivat vahingoittaa silmiä. Älä upota veteen. Puhdista kostealla liinalla välttämällä liuotimia ja voimakkaita pesuaineita.
- 20. SHRRLLSSHH[SHPL1VöHTWöPOKHSHRL
- 21. 3VRRHöPORBSSPKLUHRHHöPLPZVöQOKPUTHHKVPRHVUSPPL[SHTW metallirakenteeseen. Pakollinen maadoitus.
- 22. 3VRRHöPORBSSPKLUHRHHöPLPZHRHRPURLHPULVöQOKPUHPHOPZL LPZLPHHKPTHHKVPH
- 23. Luokka III Sähköturvallisuuden takaa pienoisjännite (alle 50 V). Se ei vaadi maadoitusta.
- 24. Suojaamaton.
- 25. VBRPPU[PKLULZULPKLUZöpUTLUVSHQPKLUOHSRHPZBSPöPTT
- 26. VBRPPU[PKLULZULPKLUZöpUTLUVSHQPKLUOHSRHPZBSPöPTT
- 27. VBRPPU[PKLULZULPKLUZöpUTLUVSHQPKLUOHSRHPZBSPöPTT
- 28. VBRPPU[PKLULZULPKLUZöpUTLUVSHQPKLUOHSRHPZBSPöPTT
- 29. VBRVURLXPZSH
- 30. VBRVRVUHHUÖJURLXPZSH
- 31. Suojaamaton.
- 32. VBRPSHLZPEVPSH
- 33. Suojattu vedelta korkeintaan 15° kallistuskulmassa.
- 34. Suojattu sateelta.
- 35. Suojattu vesiroiskeilta.
- 36. Suojattu vesisuihkelta.
- 37. Suojattu voimakkailla vesisuihkilla.
- 38. Suojattu väliaikaiselta upotukselta veteen.
- 39. VBRKLUULöVRSZHL[LU
- 40. Laitte ei sovellu suojattavaksi termisesti eristävällä materiaalilla.
- 41. Varoitus, sähköiskun vaara.

42. Älä katso suoraan valonlähteeseen.